

SIBIR

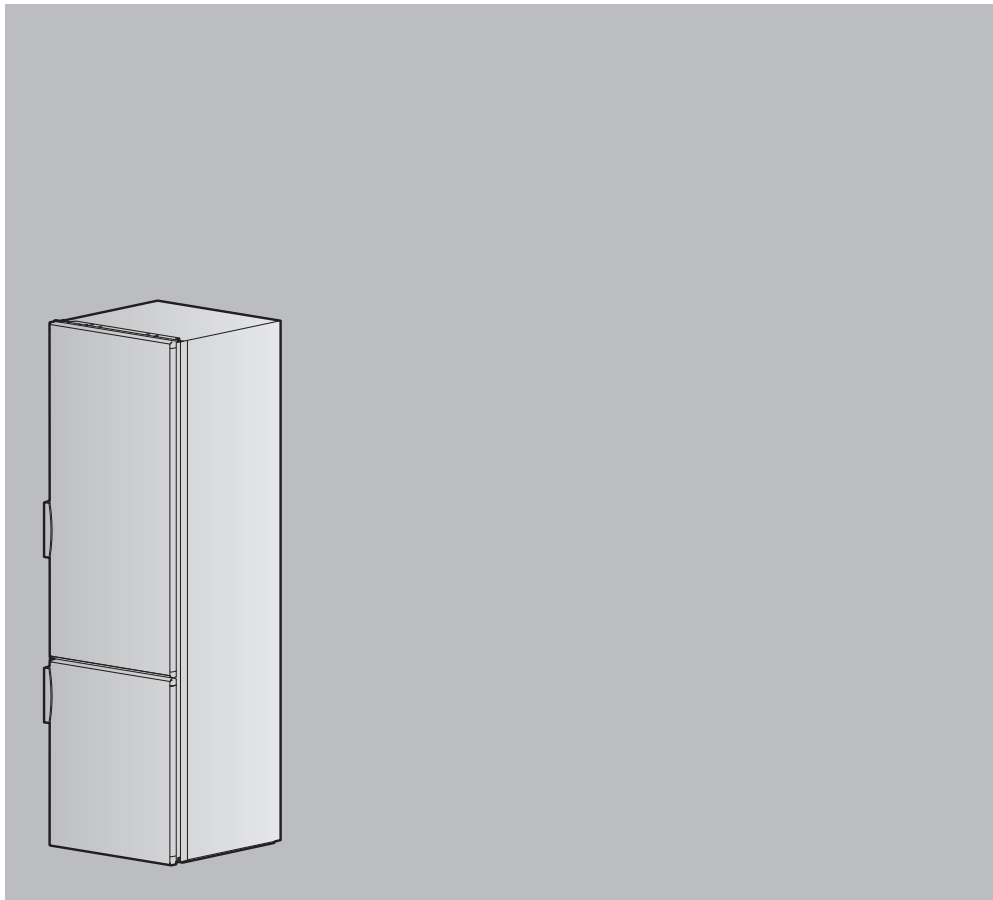

Mode d'emploi

Prestige 14601, 14602 | Prestige 14604

Réfrigérateur

Merci d'avoir porté votre choix sur l'un de nos produits. Votre nouvel appareil répond aux exigences les plus élevées et son utilisation est des plus simples. Accordez-vous le temps nécessaire pour lire attentivement ce mode d'emploi. Vous vous familiariserez ainsi avec votre appareil, ce qui vous permettra de l'utiliser de manière optimale et sans dérangement.

Tenez compte des conseils de sécurité.

Modifications

Le texte, les illustrations et les données correspondent au niveau technique de l'appareil au moment de la mise sous presse de ce mode d'emploi. Sous réserve de modifications dans le cadre du progrès technique.

Domaine de validité

La famille de produit (numéro de modèle) correspond aux premiers chiffres figurant sur la plaque signalétique. Ce mode d'emploi est valable pour:

Type	Famille de produits	Système de dimension
Prestige 14061 / 14062	51043 / 51044	SMS 55 / Euro 60
Prestige 14604	51045	SMS 55 / Euro 60

Les différences d'exécution sont mentionnées dans le texte.

Table des matières

1	Consignes de sécurité	5
1.1	Symboles utilisés.....	5
1.2	Consignes de sécurité générales	6
1.3	Consignes d'utilisation	7
2	Elimination	10
3	Première mise en service	11
4	Description de l'appareil	12
4.1	Structure.....	12
4.2	Éléments de commande et d'affichage	13
5	Utilisation	14
6	Fonctions spéciales	17
6.1	Réfrigération rapide	18
6.2	Congélation rapide.....	18
6.3	Mode Vacances.....	19
6.4	Mode Sabbat.....	19
7	Étagères en verre et étagères de porte	20
7.1	Positionner les étagères de porte.....	20
7.2	Positionner les étagères en verre	21
8	Trucs et astuces	22
8.1	Conseils généraux d'utilisation de l'appareil	22
8.2	Conseils de conservation des aliments.....	23
8.3	Conseils de congélation	24
8.4	Conseils pour économiser de l'énergie.....	24
9	Entretien et maintenance	25
9.1	Nettoyage.....	25
9.2	Dégivrage	26
9.3	Changement de l'éclairage à DEL.....	28
10	Bruits et alarmes	30
10.1	Bruits de fonctionnement.....	30
10.2	Signaux d'alerte et d'alarme	31
11	Éliminer soi-même des pannes	32
11.1	Que faire lorsque	32

12 Garantie	35
13 Caractéristiques techniques	36
13.1 Note pour les instituts d'essai	36
13.2 Mesure de la température	36
13.3 Fiche technique du produit	37
14 Index	38
15 Notes	40
16 Service et assistance	43

1 Consignes de sécurité

1.1 Symboles utilisés



Ce symbole est utilisé pour toutes les consignes importantes au niveau de la sécurité.

Le non-respect de ces consignes peut entraîner des blessures, un endommagement de l'appareil ou de l'installation!



Informations et consignes dont il faut tenir compte.



Informations concernant l'élimination



Informations concernant le mode d'emploi

- ▶ Indique les étapes de travail à réaliser l'une après l'autre.
 - Décrit la réaction de l'appareil à l'étape de travail réalisée.
- Indique une énumération.

1.2 Consignes de sécurité générales



- Ne mettez l'appareil en service qu'après avoir lu le mode d'emploi.



- Ces appareils peuvent être utilisés par des enfants âgés d'au moins 8 ans et par des personnes dont les capacités physiques, sensorielles ou mentales sont réduites, ou des personnes dénuées d'expérience et/ou de connaissances si ces enfants ou personnes sont sous surveillance ou ont reçu une instruction concernant l'utilisation en toute sécurité de l'appareil et ont compris les dangers qui en résultent. Les enfants ne doivent pas jouer avec l'appareil. Le nettoyage et la maintenance utilisateur ne doivent pas être effectués par des enfants non surveillés.
- Si un appareil n'est pas équipé d'une ligne de raccordement au secteur et d'une fiche ou autres moyens de débranchement au secteur présentant sur chaque pôle une largeur d'ouverture de contact conforme aux conditions de la catégorie de surtension III pour coupure complète, un dispositif de coupure doit être intégré à l'installation électrique à pose fixe selon les dispositions de construction.
- Si la ligne de raccordement au secteur de cet appareil est endommagée, elle doit être remplacée par le fabricant ou par son service après-vente ou par une personne de qualification analogue afin d'éviter tout danger.

1.3 Consignes d'utilisation

Avant la première mise en service

- L'appareil doit être installé et raccordé au réseau électrique en se conformant strictement à la notice d'installation fournie séparément. Faites effectuer les travaux nécessaires par un installateur ou un électricien agréé.
- Un appareil dont le circuit frigorifique est endommagé ne doit pas être mis en service.
- La sécurité électrique (protection contre le contact) doit être assurée par l'encastrement correct.
- En montage encastré, il faut veiller à ce que les ouvertures de ventilation et d'aération ne soient ni obstruées ni recouvertes.
- Dans la mesure du possible, n'utilisez aucune rallonge électrique.

Utilisation conforme à l'usage prévu

- Cet appareil est conçu pour la réfrigération et le stockage d'aliments dans un cadre domestique.
Utilisez l'appareil uniquement comme décrit dans le mode d'emploi.
- Cet appareil est prévu pour être utilisé dans un cadre domestique ou des applications semblables telles que dans les cuisines pour collaborateurs dans les boutiques, bureaux et autres secteurs industriels; dans des propriétés agricoles; par des clients dans les hôtels, motels et autres foyers; dans les chambres d'hôtes. Cet appareil n'est pas destiné à un usage professionnel.
- Nous déclinons toute responsabilité en cas de dommages résultant d'une exploitation erronée, d'une utilisation incorrecte ou d'une réparation mal effectuée. Dans un tel cas, la garantie ou une mise en cause de responsabilité sont exclues.
- Toute réparation, modification ou manipulation sur ou dans l'appareil, en particulier sur des pièces sous tension, doit uniquement être effectuée par le fabricant, son service clientèle ou une personne possédant une qualification analogue. Des réparations non conformes peuvent provoquer de graves accidents, des dommages sur l'appareil et l'installation ainsi que des dysfonctionnements. En cas d'anomalie de fonctionnement de l'appareil ou de demande de réparation, veuillez vous reporter aux indications figurant dans le chapitre «Service et assistance». Si besoin, adressez-vous à notre service clientèle.
- Seules des pièces de rechange d'origine doivent être employées.

- Conservez soigneusement le mode d'emploi afin de pouvoir vous y référer à tout moment.
- Cet appareil est conforme aux règles techniques reconnues ainsi qu'aux consignes de sécurité en vigueur. Son utilisation correcte reste cependant la condition sine qua non pour éviter les dommages et les accidents. Veuillez observer les consignes contenues dans le présent mode d'emploi.

Utilisation

- Ne pas faire fonctionner d'appareils électriques dans le compartiment réfrigérant et/ou congélateur.
- Conserver les alcools concentrés uniquement fermés et placés debout. Ne jamais ranger par ailleurs de matières explosives dans l'appareil. Risque d'explosion!
- Cet appareil ne comporte ni CFC ni FC. Il contient le produit frigorigène écologique isobutane (R600a) en petites quantités. Lors de toute manipulation de l'appareil, toujours veiller à ne pas endommager le circuit frigorifique. Si, cependant, le cas se présentait, évitez la présence de toute flamme vive ou sources d'étincelles, car l'isobutane est inflammable. Aérez le local où se trouve l'appareil pendant quelques minutes. Prévenez le service après-vente.
- Si l'appareil vous a été livré endommagé, contactez immédiatement votre fournisseur.

Attention, risque de blessure!

- Veillez à ce que personne n'introduise ses doigts dans la charnière de la porte. Il y a un risque de blessure lorsque vous bougez la porte de l'appareil. Soyez particulièrement vigilant(e) en présence d'enfants.
- Pour le nettoyage, coupez l'alimentation électrique: retirez le connecteur enfichable ou déclenchez le fusible. Ne tirez jamais le connecteur enfichable de la prise par le câble ou avec des mains mouillées. Saisissez toujours le connecteur enfichable et retirez-le tout droit de la prise.
- Ne retirez pas le bac collecteur situé sur le compresseur. Risque d'incendie!

Attention, danger de mort!

Les emballages comme les films en plastique et le polystyrène peuvent être dangereux pour les enfants. Risque d'asphyxie! Gardez les éléments d'emballage hors de la portée des enfants.

Prévention des dommages sur l'appareil

- Pour le nettoyage, utilisez uniquement de l'eau ou une lessive douce.
- Pour retirer des couches de glace ou des aliments congelés, n'utilisez aucune pointe ni objet à arêtes vives.
- Pour accélérer le dégivrage, aucun moyen mécanique ou artificiel autres que ceux recommandés ne doivent être employés.

2 Elimination

Emballage

- Les éléments d'emballage (carton, film en plastique PE et polystyrène EPS) sont marqués et doivent si possible être recyclés ou éliminés de façon écologique.

Désinstallation

- Débrancher l'appareil du secteur. Pour les appareils branchés de façon fixe, faire appel à un électricien agréé!

Sécurité

- Pour éviter les accidents dus à une utilisation non conforme, en particulier par des enfants qui jouent, rendre l'appareil inutilisable.
- Retirer la fiche de la prise électrique ou faire démonter le branchement par un électricien. Couper ensuite le cordon de l'appareil.

Elimination

- L'appareil usagé n'est pas un déchet sans valeur. Une élimination en bonne et due forme permettra de recycler les matières premières.



- Le symbole  se trouve sur la plaque signalétique de l'appareil. Il indique qu'une élimination avec les déchets ménagers normaux est interdite.
- L'appareil doit être éliminé conformément à la réglementation locale. Veuillez vous adresser aux autorités compétentes de votre commune, au centre de recyclage local pour les déchets ménagers ou au commerçant auquel vous avez acheté cet appareil pour obtenir davantage d'informations sur le traitement, la récupération et la réutilisation de ce produit.

3 Première mise en service

Avant d'utiliser pour la première fois l'appareil nouvellement installé, effectuer les opérations suivantes:

- ▶ Retirer les matériaux d'emballage et de transport de l'intérieur et le cas échéant les films de protection.
- ▶ Nettoyer l'intérieur et les accessoires à l'eau tiède ou avec une lessive douce, puis les sécher complètement.
- ▶ Vérifier si les joints des portes de l'appareil sont entièrement secs, les sécher si nécessaire.
- ▶ Si l'appareil a été transporté couché, attendre une heure avant de le mettre en marche.

4 Description de l'appareil

4.1 Structure



La porte de l'appareil peut s'ouvrir à gauche ou à droite. Notre service clientèle peut inverser la charnière de l'appareil en conséquence.

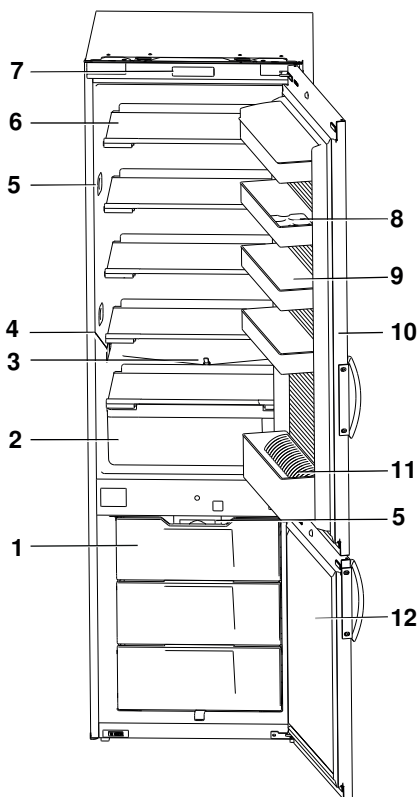

- 1 Tiroir de congélation
- 2 Bac à légumes
- 3 Écoulement de l'eau de dégivrage
- 4 Sonde de température
- 5 Éclairage DEL *
- 6 Étagère
- 7 Éléments de commande et d'affichage
- 8 Casier à œufs
- 9 Étagère de porte
- 10 Porte de l'appareil du compartiment réfrigérant
- 11 Rayon à bouteilles *
- 12 Porte de l'appareil du compartiment congélateur

* en fonction du modèle

4.2 Éléments de commande et d'affichage

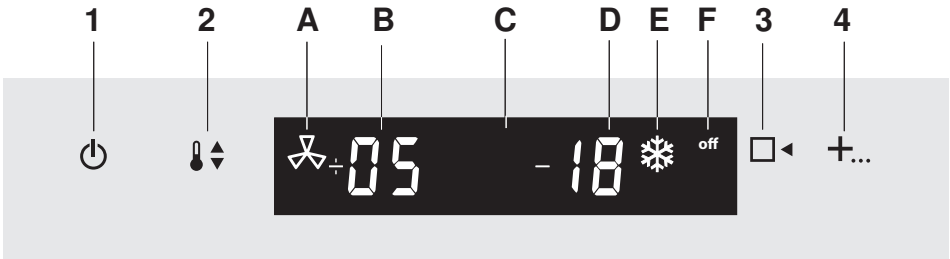

Touches

- 1 Touche MARCHE/ARRÊT
- 2 Touche Réglage de température
- 3 Touche Sélection du compartiment
- 4 Touche Fonctions spéciales

Affichage

- A Réfrigération rapide
- B Affichage de température du compartiment réfrigérant
- C Écran
- D Affichage de température du compartiment congélateur
- E Congélation rapide
- F Appareil arrêté

5 Utilisation

Mise en marche de l'appareil



- ▶ Brancher la fiche dans la prise.
 - «off» apparaît à droite de l'écran pendant 30 secondes.
- ▶ Maintenir pressée la touche  pendant 3 secondes.
 - L'appareil est en marche.



Un appareil nouvellement mis en service a besoin d'environ 15 heures (avec des denrées) pour atteindre les températures normales de service.

Réglage de la température du compartiment réfrigérant



La plage de réglage se situe entre 2 °C et 9 °C.

- ▶ Maintenir pressée la touche  pendant 3 secondes.
 - L'affichage de température du compartiment réfrigérant clignote à l'écran.
- ▶ Effleurer la touche  plusieurs fois jusqu'à ce que la température souhaitée clignote.
 - Après 5 secondes sans autre réglage, l'affichage de température cesse de clignoter.
 - L'affichage de température indique la température moyenne des 2 dernières heures; la température réglée n'est atteinte qu'au bout de quelques heures.





La valeur affichée peut différer de la valeur de consigne en cas d'ouverture prolongée de la porte ou de charge avec des denrées chaudes. Pour les températures inférieures à -5 °C, **LD** apparaît sur l'affichage de température; pour les températures supérieures à 20 °C, **HI** s'affiche.



Un double signal acoustique retentit si la touche  est effleurée sans que la touche  n'ait été préalablement actionnée.

Réglage de la température du compartiment congélateur

La plage de réglage se situe entre -24 °C et -14 °C.

- ▶ Maintenir pressée la touche  pendant 3 secondes.
 - L'affichage de température du compartiment réfrigérant clignote à l'écran.
- ▶ Effleurer de nouveau la touche .
 - L'affichage de température du compartiment congélateur clignote à l'écran.
- ▶ Effleurer la touche  plusieurs fois jusqu'à ce que la température souhaitée clignote.
 - Après 5 secondes sans autre réglage, l'affichage de température cesse de clignoter.
 - L'affichage de température indique la température moyenne des 2 dernières heures; la température réglée n'est atteinte qu'au bout de quelques heures.



La valeur affichée peut différer de la valeur de consigne en cas d'ouverture prolongée de la porte ou de charge avec des denrées chaudes. Pour les températures supérieures à -5 °C, **HI** apparaît sur l'affichage de température; pour les températures inférieures à -30 °C, **LO** s'affiche.

Blocage des touches

Le blocage des touches empêche tout réglage de température involontaire. Pour annuler le blocage des touches:

- ▶ Maintenir pressée la touche souhaitée pendant 3 secondes jusqu'à ce que l'affichage/le symbole correspondant clignote.
- ▶ Dans les 5 secondes qui suivent, effleurer une autre touche ou effectuer des réglages.
 - Le blocage des touches est réactivé 10 secondes après le dernier effleurement d'une touche.

Arrêt de l'appareil



- ▶ Maintenir pressée la touche  pendant 3 secondes.
 - L'appareil est arrêté.
 - «off» apparaît à l'écran pendant 30 secondes.

Si l'appareil a été mis hors service p. ex. pour des travaux de réparation ou une élimination:

- ▶ Débrancher la fiche de la prise.

6 Fonctions spéciales

Activation d'une fonction spéciale

	Fonction spéciale	Symbole	Remarque
▶ Maintenir pres- sée la touche + ... pen- dant 3 se- condes.	Réfrigération rapide	 à côté de l'affi- chage de tempé- rature du comparti- ment réfrigérant	
▶ Effleurer de nouveau la touche + ...	Congélation rapide	 à côté de l'affi- chage de tempé- rature du comparti- ment congélateur	
▶ Effleurer de nouveau la touche + ...	Mode Vacances	<i>OFF/ON/CL</i> sur l'af- fichage de tempé- rature du compar- timent réfrigérant	En fonction du modèle
▶ Effleurer de nouveau la touche + ...	Mode Sabbat	S sur l'affichage de température du compartiment réfri- gérant	S est allumé pen- dant 30 secondes après l'activation.

– Le symbole correspondant clignote à l'écran.

- ▶ Effleurer la touche .
 - La fonction spéciale est activée.
 - Le symbole correspondant est allumé à l'écran.

Désactivation (anticipée) d'une fonction spéciale

- ▶ Maintenir pressée la touche **+**... pendant 3 secondes.
- ▶ Effleurer la touche **+**... plusieurs fois jusqu'à ce que la fonction spéciale souhaitée soit sélectionnée.
- ▶ Effleurer la touche .
 - La fonction spéciale est désactivée.

6.1 Réfrigération rapide

La fonction de réfrigération rapide  permet de réfrigérer plus rapidement une grande quantité d'aliments, p. ex. après un achat. Pour cela, la consigne de température du compartiment réfrigérant est abaissée pendant 24 heures à la valeur de consigne la plus froide (2 °C).

En réfrigération rapide, le compresseur fonctionne à une puissance frigorifique accrue, ce qui entraîne une augmentation du niveau sonore au-delà du bruit normal de fonctionnement. L'augmentation de la puissance du compresseur dure jusqu'à ce que la température du compartiment réfrigérant ait atteint la température de consigne ou que la durée maximale soit écoulée. Au bout de 24 heures, la consigne de température du compartiment réfrigérant est réinitialisée à la valeur de consigne réglée initialement.



Pour empêcher un réchauffement des aliments déjà stockés, activer  immédiatement avant le stockage.

6.2 Congélation rapide

La fonction de congélation rapide  permet de congeler plus rapidement une grande quantité d'aliments, p. ex. après un achat. Pour cela, la consigne de température du compartiment congélateur est abaissée pendant 24 heures à la valeur de consigne la plus froide (-24 °C).

Le compresseur fonctionne à une puissance frigorifique accrue, ce qui entraîne une augmentation du niveau sonore au-delà du bruit normal de fonctionnement. L'augmentation de la puissance du compresseur dure jusqu'à ce que la température du compartiment congélateur ait atteint la température de consigne ou que la durée maximale soit écoulée. Au bout de 24 heures, la consigne de température du compartiment congélateur est réinitialisée à la valeur de consigne réglée initialement.



Pour empêcher une décongélation des aliments déjà stockés, activer  immédiatement avant le stockage.

6.3 Mode Vacances

Le fonctionnement du mode Vacances dépend du modèle.

Lorsque l'affichage de température du compartiment réfrigérant affiche *OF* ou *OP*:

En mode Vacances, seul le compartiment congélateur continue de fonctionner. Ce réglage reste actif jusqu'à sa désactivation manuelle, même après une panne de courant.



Laissez ouverte la porte du compartiment réfrigérant afin d'éviter toute formation d'odeurs.

Lorsque l'affichage de température du compartiment réfrigérant affiche *LL*:

En mode Vacances, l'appareil fonctionne en économisant autant d'énergie que possible: seul le compartiment congélateur est réfrigéré à la température réglée. Le compartiment réfrigérant n'est pas arrêté mais fonctionne à une température plus élevée afin d'éviter toute formation d'odeurs. La température du compartiment réfrigérant ne permet toutefois pas de stocker des aliments. Le mode Vacances reste actif jusqu'à sa désactivation manuelle, même après une panne de courant.



En mode Vacances, la porte du compartiment réfrigérant doit rester fermée. Ne stockez pas d'aliments dans le compartiment réfrigérant.

Pour des raisons d'hygiène, le compartiment réfrigérant continue à fonctionner mais n'est pas réfrigéré à la température normale.

6.4 Mode Sabbat

En mode Sabbat, l'éclairage et tous les affichages restent éteints pendant 28 heures.

7 Étagères en verre et étagères de porte

Les étagères en verre dans le compartiment réfrigérant et les étagères à l'intérieur de la porte du compartiment réfrigérant sont réglables en hauteur.



Les demi-étagères en verre permettent de ranger de grands récipients debout.

7.1 Positionner les étagères de porte

- ▶ Pousser les étagères de porte vers le haut et les retirer.
- ▶ Sélectionner la hauteur souhaitée.
- ▶ Accrocher les étagères de porte dans les ouvertures du cadre de porte.
- ▶ Presser l'étagère de porte vers le bas jusqu'en butée.

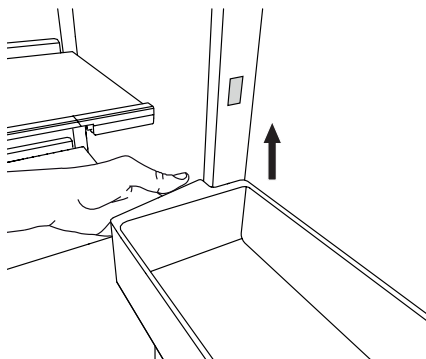

L'étagère de porte supérieure avec couvercle n'est pas réglable.

7.2 Positionner les étagères en verre

- ▶ Tirer le verrou vers l'intérieur et le tourner vers le bas.
 - Le verrou s'encliquette et reste dans cette position.
- ▶ Tirer l'étagère en verre hors du guide arrière.
- ▶ La mettre dans la position souhaitée.
- ▶ Pour fixer l'étagère en verre, tourner le verrou vers le haut et le relâcher.
 - Le verrou s'encliquette.

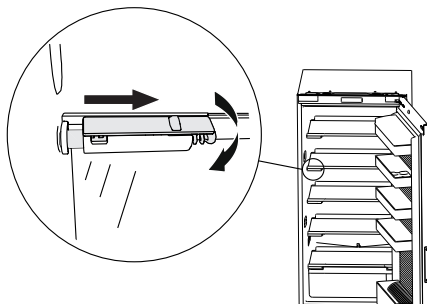

8 Trucs et astuces

8.1 Conseils généraux d'utilisation de l'appareil

- Vérifiez à la fermeture d'une porte de l'appareil que la fermeture est bien hermétique partout. Les charnières autorabattantes facilitent la fermeture hermétique des portes: à partir d'un angle d'ouverture compris entre 20° et 30°, les portes de l'appareil se ferment toutes seules.
- La réfrigération de boissons et d'autres aliments depuis la température ambiante à celle du réfrigérateur peut demander jusqu'à 6 heures. Plus il y a de denrées chaudes stockées, plus cette durée se prolonge.
- Une modification du réglage de température n'a aucune influence sur la vitesse de réfrigération, mais uniquement sur le niveau de température.
- Le stockage de denrées dégageant de l'humidité peut entraîner la formation de condensation sur les étagères en verre. Il convient donc de couvrir les aliments ou de les emballer, ce qui les empêche aussi de se dessécher.
- La régulation électronique dégivre le compartiment réfrigérant une fois par jour. Une formation visible de glace sur la paroi arrière du compartiment réfrigérant est donc normale.
- À des températures ambiantes élevées, une importante couche de glace peut se former sur la paroi arrière. Cela est normal: en raison de l'humidité de l'air élevée, davantage d'eau se condense dans l'appareil et givre. Si besoin, dégivrer manuellement l'appareil.
- Les aliments réfrigérés ne doivent pas entrer en contact avec la paroi arrière du compartiment réfrigérant; ils risquent sinon de congeler. Lors de la décongélation, l'eau peut en outre être déversée dans le compartiment réfrigérant.
- Si des denrées très chaudes ou très froides (p. ex. une sauce chaude en bouteille ou des aliments surgelés à décongeler) sont placées directement devant une sonde de température, cela peut exercer un effet négatif sur la régulation de la température du réfrigérateur: la réfrigération est trop importante ou insuffisante.

8.2 Conseils de conservation des aliments

- Stocker l'huile et la graisse dans des récipients fermés. Elles ne doivent pas entrer en contact avec les pièces en plastique ni avec le joint de la porte.
- Dans le compartiment réfrigérant, les zones les plus froides se trouvent près de la paroi arrière et au-dessus de l'étagère en verre inférieure pour tous les réglages de température. En conséquence, mettre les aliments facilement périssables tels que la viande sur l'étagère inférieure.
- Exemple de rangement (du haut vers le bas):

Sur les étagères en verre:

- Pains et pâtisseries
- Plats cuisinés
- Produits laitiers
- Viande et charcuterie, poisson

Dans le bac à légumes:

Légumes, fruits et salades

Dans les étagères de porte:

- Beurre et fromage
- Tubes et œufs
- Petites boîtes
- Petites bouteilles et briques
- Grandes bouteilles (max. 1,5 litres)

Dans le compartiment congélateur:

Congeler et stocker des denrées alimentaires et préparer des glaçons



8.3 Conseils de congélation

- Vérifier si les emballages ne sont pas endommagés. Des taches d'humidité ou des emballages gonflés peuvent indiquer que le contenu est décongelé.
- Les aliments à congeler ne doivent pas entrer en contact avec les denrées déjà congelées qui risqueraient sinon de se décongeler.
- Congeler uniquement de petites quantités en une fois, pour que la température des aliments congelés déjà stockés n'augmente pas trop (capacité de congélation max., voir plaque signalétique ou fiche technique du produit). Il est possible d'activer la fonction spéciale ❄️, elle se désactive automatiquement au bout de 24 heures.
- Pour congeler de grandes quantités (capacité de congélation max., voir plaque signalétique ou fiche technique du produit), utiliser le tiroir supérieur. Si des aliments déjà congelés s'y trouvent, il convient de les répartir dans les tiroirs inférieurs. Activer la fonction spéciale ❄️ immédiatement avant le stockage des denrées.
- Les produits alimentaires décongelés ne doivent pas être recongelés, car ils risquent de s'altérer.

8.4 Conseils pour économiser de l'énergie

- Dans la mesure du possible, conservez la disposition des tiroirs, étagères en verre et étagères de porte telle qu'à la livraison. Elle garantit une répartition optimale de la température.
- N'ouvrez pas les portes de l'appareil plus que nécessaire et laissez-les ouvertes le moins longtemps possible. Plus les portes sont refermées rapidement, moins les pertes de froid sont grandes.
- Laissez refroidir les aliments chauds ou très chauds à l'extérieur de l'appareil.
- Dans la mesure du possible, stockez les aliments qui dégagent de l'humidité dans des récipients fermés ou couverts dans le compartiment réfrigérant. L'humidité peut entraîner un givrage plus fort de la paroi arrière du réfrigérateur et une réduction de la puissance frigorifique.
- Veillez à ce que les portes de l'appareil soient complètement et hermétiquement fermées. Le joint de la porte doit bien adhérer au cadre du réfrigérateur.
- N'installez pas l'appareil à proximité de corps de chauffe, de tuyaux de chauffage ou de conduits de fumée et protégez-le du rayonnement direct du soleil.

9 Entretien et maintenance

9.1 Nettoyage

L'intérieur doit être maintenu le plus propre possible pour une conservation hygiénique des aliments.



N'utilisez pas de produits de nettoyage décapants ou de chiffons abrasifs.

Risque d'endommagement de l'appareil.

- ▶ Nettoyer l'intérieur de temps en temps avec de l'eau savonneuse peu concentrée et le sécher complètement. Frotter occasionnellement avec de l'eau citronnée; cette opération neutralise les odeurs.
- ▶ À intervalles réguliers, vérifier la présence de salissures sur les joints de porte et les nettoyer avec une brosse souple ou un pinceau. Cette opération empêche qu'ils ne collent et soient endommagés.
- ▶ Nettoyer les éléments de commande et d'affichage uniquement avec un chiffon légèrement humide.
- ▶ Si l'appareil n'est pas utilisé pendant une période prolongée, le mettre sur «off» à l'aide de la touche . Vider, dégivrer, nettoyer l'appareil et laisser ouvertes les portes du compartiment réfrigérant et du compartiment congélateur.



Veiller à ce que l'eau de nettoyage ne s'écoule pas dans le bac collecteur par l'écoulement de l'eau de dégivrage.

9.2 Dégivrage

Dégivrage du compartiment réfrigérant

Le compartiment réfrigérant dégivre entièrement automatiquement une fois par jour.

Pendant le dégivrage, la température s'élève dans le compartiment réfrigérant pour que la glace présente sur la paroi arrière puisse fondre entièrement. L'eau de dégivrage est recueillie dans la rigole, s'écoule par l'orifice d'évacuation et s'évapore dans le bac collecteur placé à l'extérieur de l'appareil.

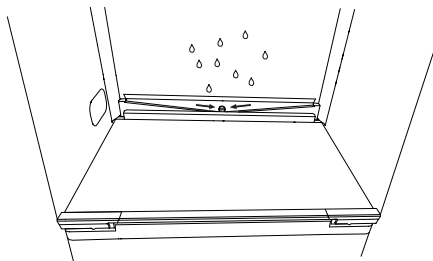

Après le dégivrage, la température est de nouveau abaissée au niveau de la valeur de consigne réglée.



Maintenir le canal collecteur et l'orifice d'évacuation propres, de sorte que l'eau de dégivrage puisse s'écouler sans encombre.

- ▶ Nettoyer l'écoulement de l'eau de dégivrage avec le nettoyeur vert placé dedans par des mouvements verticaux et des rotations.

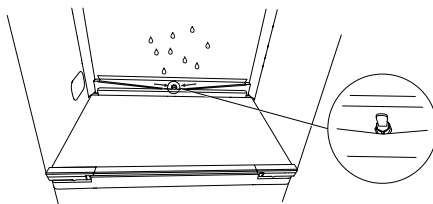

Si par inadvertance du lait a été renversé et arrive dans l'écoulement de l'eau de dégivrage:

- ▶ Introduire quelques feuilles d'essuie-tout dans l'orifice d'évacuation et essayer d'absorber autant de liquide que possible.
- ▶ Si plus de 1 dl passe dans l'écoulement de l'eau de dégivrage et/ou qu'une forte odeur se dégage au bout d'un certain temps: appeler le service clientèle.

Dégivrage du compartiment congélateur

Une couche de glace épaisse entrave le transfert de froid aux aliments à congeler. En cas de formation de glace importante, il convient de dégivrer le compartiment congélateur. Pendant le dégivrage, entreposer les aliments congelés dans un endroit aussi froid que possible en les isolant p. ex. à l'aide de papier journal.



N'utilisez pas d'objets pointus pour détacher la glace ou les matières prises dans celle-ci. N'utilisez pas d'appareils de chauffage électriques ou de flammes nues pour dégivrer.

- ▶ Mettre l'appareil sur «off» à l'aide de la touche .
- ▶ Sortir l'écoulement de l'eau de dégivrage et placer un récipient collecteur en dessous.
- ▶ Laisser ouverte la porte du compartiment congélateur.

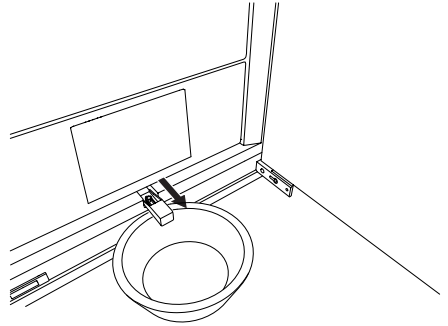

- ▶ Après le dégivrage, nettoyer et sécher soigneusement l'intérieur.
- ▶ Remettre l'appareil en service à l'aide de la touche .

9.3 Changement de l'éclairage à DEL



Utiliser uniquement des éclairages DEL du fabricant.

- ▶ Couper l'alimentation électrique: retirer le connecteur enfichable ou déclencher le fusible.

Compartment réfrigérant

- ▶ Décliqueter l'éclairage DEL.
- ▶ Débrancher la fiche de raccordement **1** de l'éclairage DEL.
- ▶ Mettre le nouvel éclairage DEL en place dans l'ordre inverse.



Compartment congélateur *

* en fonction du modèle

- ▶ Enlever le dispositif de blocage des deux côtés sur la partie inférieure avec les index tout en tirant le bord supérieur du cache transparent vers le bas.

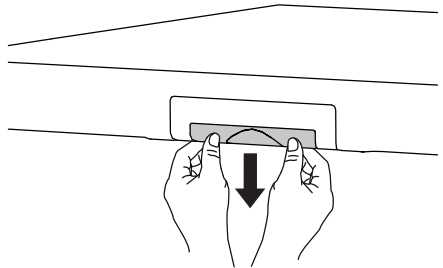

- ▶ Pousser le dispositif de blocage sur le bord inférieur de l'éclairage DEL vers l'arrière et le décliquer.

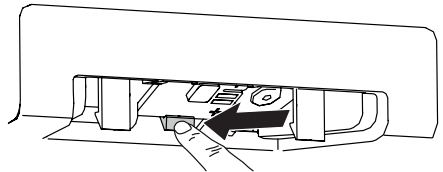

- ▶ Retirer la fiche latérale de raccordement.

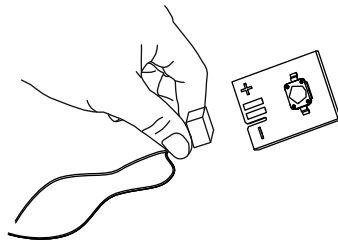

- ▶ Mettre le nouvel éclairage DEL en place dans l'ordre inverse.

10 Bruits et alarmes

10.1 Bruits de fonctionnement

Pendant le fonctionnement, le compresseur et le circuit frigorifique occasionnent divers bruits.

Bien que l'appareil soit équipé d'un compresseur silencieux et d'un circuit frigorifique dont le niveau sonore a été optimisé, certains bruits ne sauraient être complètement évités; leur intensité dépend de la taille de l'appareil, de la situation de montage et des besoins en matière de réfrigération (p. ex. en réfrigération rapide). Les bruits de fonctionnement sont les plus forts immédiatement après la mise en marche du compresseur, mais s'atténuent au fur et à mesure du fonctionnement.

Bruit	Cause	Remarque
Ronflement	Groupe frigorifique	Bruit de fonctionnement normal du groupe frigorifique, le volume dépend de la taille de l'appareil et de la vitesse de rotation du moteur du compresseur, qui varie en fonction de la charge
Gargouillement, glouglous, bruits de fond	Circuit frigorifique	Bruit de fonctionnement normal dû à la circulation du produit frigorigène dans le circuit frigorifique
Sifflement	Circuit frigorifique	Bruit de fonctionnement normal dû à l'injection du produit frigorigène dans l'évaporateur
Cliquetis	Étagères en verre, bacs, étagères de porte, chargement, etc.	Disposer les pièces intérieures de sorte qu'elles soient fixées sans se toucher
Craquement	Boîtier	Allongements en traction normaux des matériaux dus à la température, p. ex., des matières plastiques, de l'isolation
Cliquetis	Vanne	Bruit normal de mise en route de la vanne d'inversion

Bruit insolite dû à une installation inappropriée

Les bruits insolites proviennent la plupart du temps d'une installation inappropriée de l'appareil. L'appareil doit être installé à l'horizontale et être stable. Les tuyaux situés au dos de l'appareil ne doivent en aucun cas toucher un mur ou d'autres meubles. Les tuyaux ne doivent pas non plus être en contact les uns avec les autres.

On perçoit plus les bruits de fonctionnement normaux dans les cuisines ouvertes ou lorsque les appareils sont encastrés dans un séparateur de pièce. Il ne s'agit pas là d'un défaut de l'appareil, mais d'une question d'architecture.

10.2 Signaux d'alerte et d'alarme

Avertissements si les portes sont ouvertes

Si la porte du compartiment réfrigérant ou du compartiment congélateur reste ouverte pendant quelques minutes, les signaux d'alarme suivants se produisent:

Après 2 minutes	Les DEL clignotent toutes les 15 secondes
Après 3 minutes	Les DEL clignotent toutes les 5 secondes
Après 4 minutes	Les DEL clignotent toutes les secondes
Après 10 minutes	Une alarme acoustique retentit pendant 3 minutes. L'alarme acoustique se répète toutes les 30 minutes.

Alarme de température

Un signal acoustique retentit si la température du compartiment réfrigérant monte à 10 °C au-dessus de la valeur de température sélectionnée ou si la température du compartiment congélateur est supérieure à -9 °C.

Acquitter une alarme

- ▶ Effleurer une touche au choix.
- ▶ Pour résoudre le problème, voir Éliminer soi-même des pannes (voir page 32).

11 Éliminer soi-même des pannes

Ce chapitre énumère les dérangements que vous pouvez éliminer vous-même aisément selon la procédure décrite. Si un autre dérangement est affiché ou si le dérangement ne peut être supprimé, appelez le service après-vente.

Avant d'appeler le service clientèle:

- ▶ Notez le numéro FN (voir plaque signalétique sous « Caractéristiques Techniques ») et tout le message de dérangement, p. ex. **Fi**.

11.1 Que faire lorsque ...

... l'appareil ne fonctionne pas

Cause possible	Remède
▪ Le fusible de l'installation domestique s'est déclenché.	▶ Changer le fusible. ▶ Enclencher de nouveau le coupe-circuit automatique.
▪ Le fusible se déclenche plusieurs fois.	▶ Appeler le service clientèle.
▪ Interruption de l'alimentation électrique.	▶ Contrôler l'alimentation électrique.
▪ L'appareil est défectueux.	▶ Appeler le service clientèle.

... sur l'affichage de température apparaît à gauche

Fi

Cause	Remède
▪ La sonde de température du compartiment réfrigérant est défectueuse.	▶ Appeler le service clientèle.

- L'appareil passe en mode dégradé. Le compartiment réfrigérant est réfrigéré avec la même puissance qu'avant le dysfonctionnement de la sonde.

... sur l'affichage de température apparaît à droite

F2

Cause	Remède
<ul style="list-style-type: none">▪ La sonde de température du compartiment congélateur est défectueuse.	<ul style="list-style-type: none">▶ Appeler le service clientèle.

- L'appareil passe en mode dégradé. Le compartiment congélateur est réfrigéré avec la même puissance qu'avant le dysfonctionnement de la sonde.

... sur l'affichage de température apparaît

H1

Cause possible	Remède
<ul style="list-style-type: none">▪ La température du compartiment réfrigérant est supérieure à 20 °C.▪ La température du compartiment congélateur est supérieure à -5 °C.	<ul style="list-style-type: none">▶ Effleurer une touche au choix.<ul style="list-style-type: none">– La température moyenne actuelle figure sur l'affichage de température.

... sur l'affichage de température apparaît

L0

Cause	Remède
<ul style="list-style-type: none">▪ La température du compartiment réfrigérant est inférieure à -5 °C.▪ La température du compartiment congélateur est supérieure à -30 °C.	<ul style="list-style-type: none">▶ Effleurer une touche au choix.<ul style="list-style-type: none">– La température moyenne actuelle figure sur l'affichage de température.

... sur l'affichage de température apparaît

F_

Cause possible	Remède
<ul style="list-style-type: none">▪ Plusieurs situations peuvent provoquer l'affichage d'un message « F ».	<ul style="list-style-type: none">▶ Appeler le service clientèle.

... les deux affichages de température clignotent

Cause possible	Remède
<ul style="list-style-type: none">▪ Panne de courant	<ul style="list-style-type: none">▶ Effleurer une touche au choix.<ul style="list-style-type: none">– La température moyenne actuelle figure sur l'affichage de température.

... l'éclairage clignote

Cause	Remède
<ul style="list-style-type: none">▪ La porte de l'appareil est ouverte depuis plus de 2 minutes.▪ La porte de l'appareil a été mal fermée.	<ul style="list-style-type: none">▶ Refermez la porte de l'appareil.

12 Garantie

Nous vous accordons la garantie à compter de la date de livraison de l'appareil. Toute défaillance survenant pendant cette période malgré une utilisation conforme aux instructions du mode d'emploi et due à un défaut de matériel ou de fabrication, sera réparée gratuitement dans le cadre de cette garantie par le service clientèle.

Ne sont pas couverts par la garantie:

- les DEL défectueuses
- les bris de plaques en verre et de pièces en plastique
- les défauts dus à la non-observation du mode d'emploi ou à un usage inapproprié
- les demandes de dédommagement dépassant nos prestations de garantie
- les appareils réparés par des tiers.

13 Caractéristiques techniques

Dimensions extérieures

► Voir la notice d'installation.

Raccordement électrique

► Voir la plaque signalétique 1.

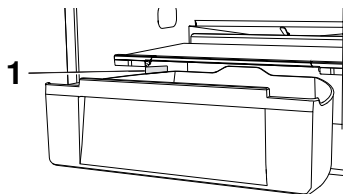

13.1 Note pour les instituts d'essai

Pour congeler le volume maximal (voir la plaque signalétique), il faut utiliser le tiroir supérieur. Dans ce cas, la fonction spéciale ❄️ doit être activée immédiatement avant de placer les denrées dans le compartiment.

13.2 Mesure de la température

La température du compartiment réfrigérant et du compartiment congélateur est mesurée selon la norme internationale en vigueur dans le compartiment vide. Vos propres mesures peuvent être imprécises et ne se prêtent donc pas à une vérification de la précision de la température.

13.3 Fiche technique du produit

Conformément au règlement européen No 1060/2010			
Marque	–	SIBIR SA	
Nom du modèle	–	Prestige 14061/ 14062	Prestige 14604
Catégorie	–	7 (réfrigé- rateur/congela- teur)	7 (réfrigé- rateur/congela- teur)
Classe d'efficacité énergétique	–	A++	A+++
Consommation annuelle d'énergie (AEC) ¹⁾	kWh/an	230	154
Capacité utile totale des comparti- ments de réfrigération	l	232	203
dont compartiment de stockage à froid	l	–	–
Capacité utile des compartiments de congélation	l	71	73
Nombre d'étoiles	–	**** 2)	**** 2)
Compartiment de réfrigération/congé- lation sans givre ³⁾	–	non	non
Durée de stockage en cas de panne	h	15	15
Capacité de congélation	kg/24 h	8,0	8,0
Classe climatique	W	SN-ST ⁴⁾	SN-T ⁵⁾
Emissions de bruit aérien	dB (A)	36	35
Appareil encastrable	–	oui	oui

1) Consommation annuelle d'énergie calculée sur la base des résultats obtenus sur 24 heures dans des conditions d'essai normalisées. La valeur de consommation réelle dépend de l'utilisation de l'appareil et de son lieu d'installation.

2) Compartiment de congélation à -18 °C ou plus froid avec une capacité minimale de congélation.

3) Système automatique disponible pour le dégivrage du compartiment de réfrigération ou de congélation.

4) Cet appareil est prévu pour fonctionner à une température ambiante comprise entre 10 °C et 38 °C.

5) Cet appareil est prévu pour fonctionner à une température ambiante comprise entre 10 °C et 43 °C.

14 Index

A		Fonctions spéciales.....	13
Accessoires		Activation	17
Commander	43		
Affichage de température du comparti- ment congélateur	13		
Affichage de température du comparti- ment réfrigérant	13		
B		G	
Blocage des touches	15	Garantie	35
Bruits de fonctionnement	30		
C		I	
Caractéristiques techniques	36	Instituts d'essai.....	36
Congélation rapide	18		
Conseils.....	22	M	
Consignes d'utilisation.....	7	Marche/Arrêt.....	13
Consignes de sécurité		Message d'erreur	
Généralités	6	F.....	34
Utilisation conforme à l'usage prévu		F1	32
.....	7	F2	33
Contrat d'entretien	43	HI	33
		Les affichages de température cli- gnotent.....	34
D		LO.....	33
Dégivrage	26	Mesure de la température.....	36
Désinstallation	10	Mise en marche	14
Dimensions extérieures	36	Mise en marche de l'appareil.....	14
Domaine de validité.....	2	Mise en service	7, 11
		Mode Sabbat	19
E		Mode Vacances	19
Écoulement de l'eau de dégivrage	26		
Éléments de commande et d'affichage.....	13	N	
Élimination	10	Nettoyage	25
Emballage	10	Notes	40
Entretien et maintenance.....	25	Numéro de modèle	2
Étagères de porte	20		
Étagères en verre	21	P	
		Panne de courant	34
F		Pannes	32
Famille de produit.....	2	Pièces de rechange	
Fiche technique du produit.....	37	Commander	43
Fonctions d'alerte et d'alarme.....	31	Plaque signalétique	36
		Première mise en service.....	7, 11
		Q	
		Questions	43

R

Raccordement électrique 36
Réfrigération rapide..... 18
Réglage de la température
 Compartiment congélateur..... 15
 Compartiment réfrigérant..... 14
Réglage de température 13

S

Sécurité..... 10
Sélection du compartiment..... 13
Service et assistance 43
Structure 12
Symboles..... 5

T

Type..... 2

U

Utilisation 14

15 Notes

16 Service et assistance



Le chapitre «Éliminer soi-même des dérangements» vous donne des informations précieuses pour résoudre les petits dérangements. Vous pouvez ainsi éviter de faire appel à un technicien de service et économiser les éventuels coûts afférents.

Si vous devez nous contacter suite à un dérangement ou pour passer une commande, veuillez toujours nous indiquer le numéro de fabrication (no. FN) et la désignation de votre appareil. Ces indications figurent sur le certificat de garantie, sur la facture originale, ainsi que sur la plaque signalétique de votre appareil. Vous pouvez également les reporter ici ou utiliser le timbre d'entretien fourni avec l'appareil:

FN _____

Appareil _____

La plaque signalétique se trouve à gauche du tiroir à légumes.

En cas de dérangements, vous pouvez contacter le centre d'entretien de SIBIR Group SA le plus proche avec un téléphone fixe sur le lieu de l'appareil au numéro de téléphone gratuit 0844 848 848.

Questions, commandes, contrat d'entretien

Pour des questions et des problèmes administratifs ou techniques ainsi que pour la commande de pièces de rechange et d'accessoires, veuillez vous adresser directement à l'établissement principal à Spreitenbach, tél. 044 755 73 00.

Pour assurer l'entretien de tous les produits, vous avez la possibilité de conclure un contrat d'entretien au terme de la garantie. Sur demande, nous vous enverrons avec plaisir les documents correspondants.

10177990



J51045071-R03

SIBIR Group SA

Bahnhofstrasse 134, 8957 Spreitenbach

Tél. 044 755 73 00

Centre d'entretien: Tél. 0844 848 848